

sprehovací kút

MASTER A4 new

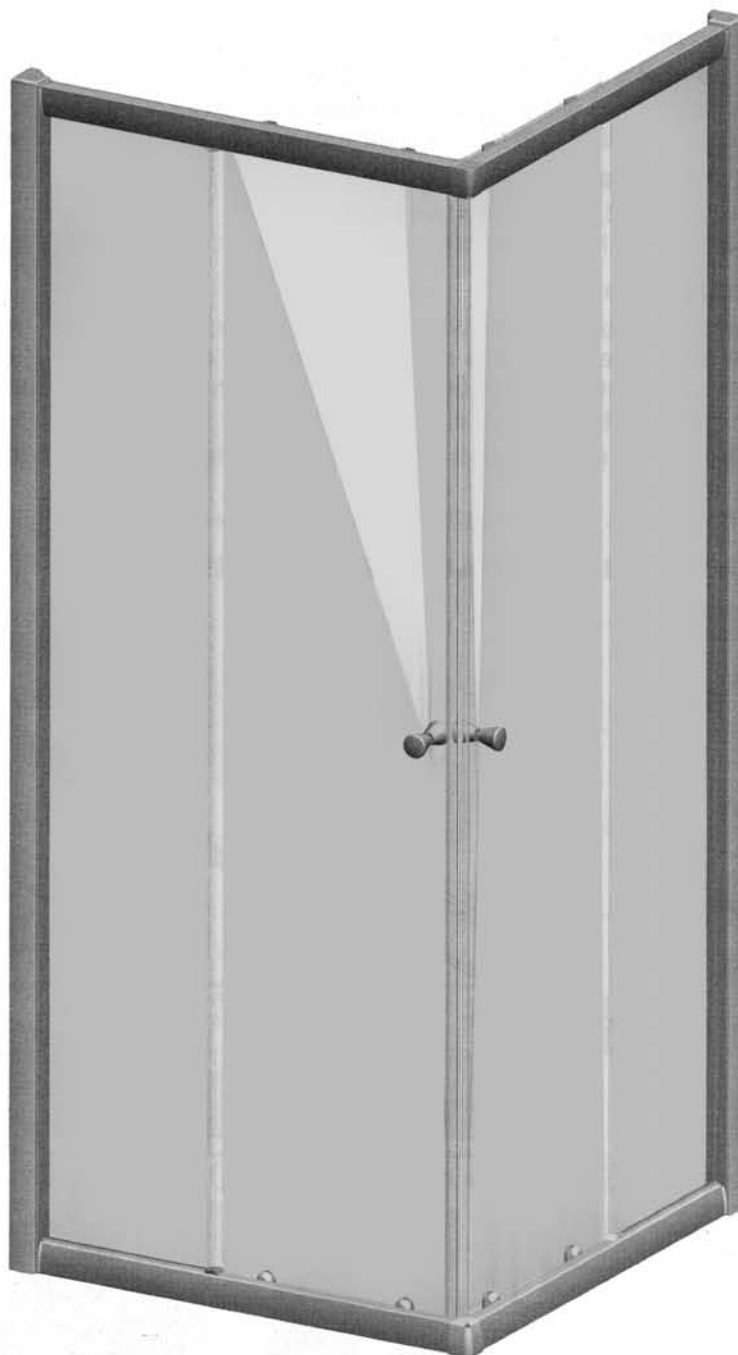

aquatek[®]

AQUATEK spol. s r.o. Topolčany

Montážný návod

1 ■ Pomocné náradie používané pri montáži sprchovacieho kúta:

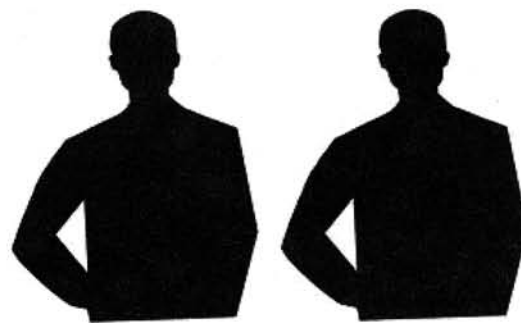
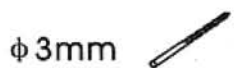
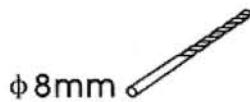
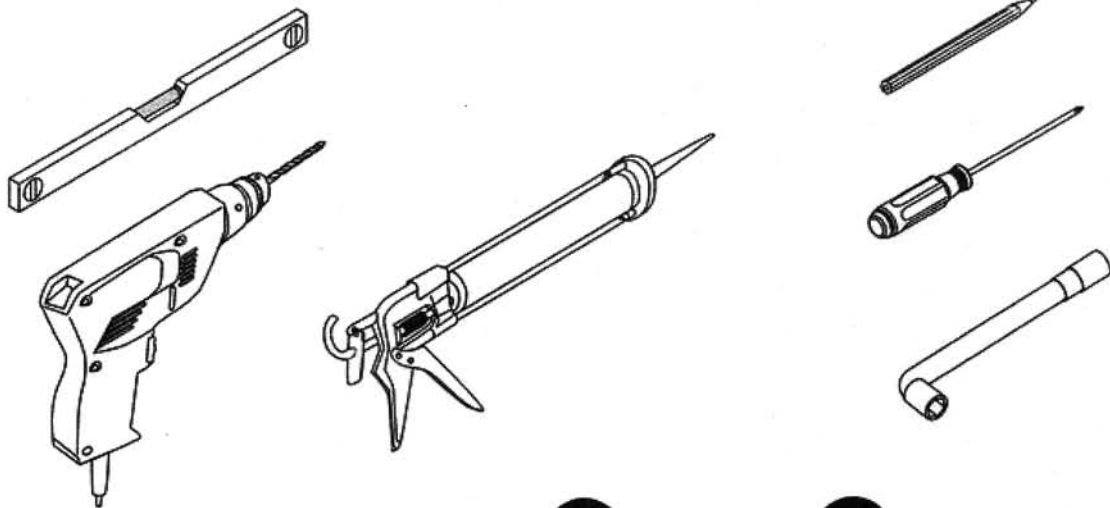

Upozornenie: k montáži sprchovacieho kúta sú potrebné dve osoby.

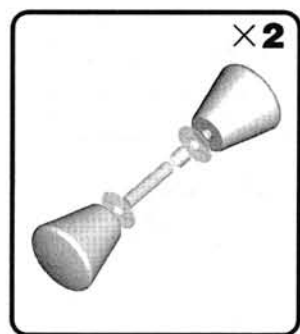
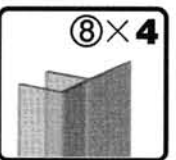
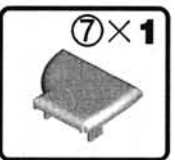
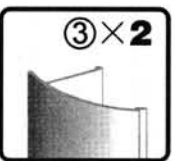
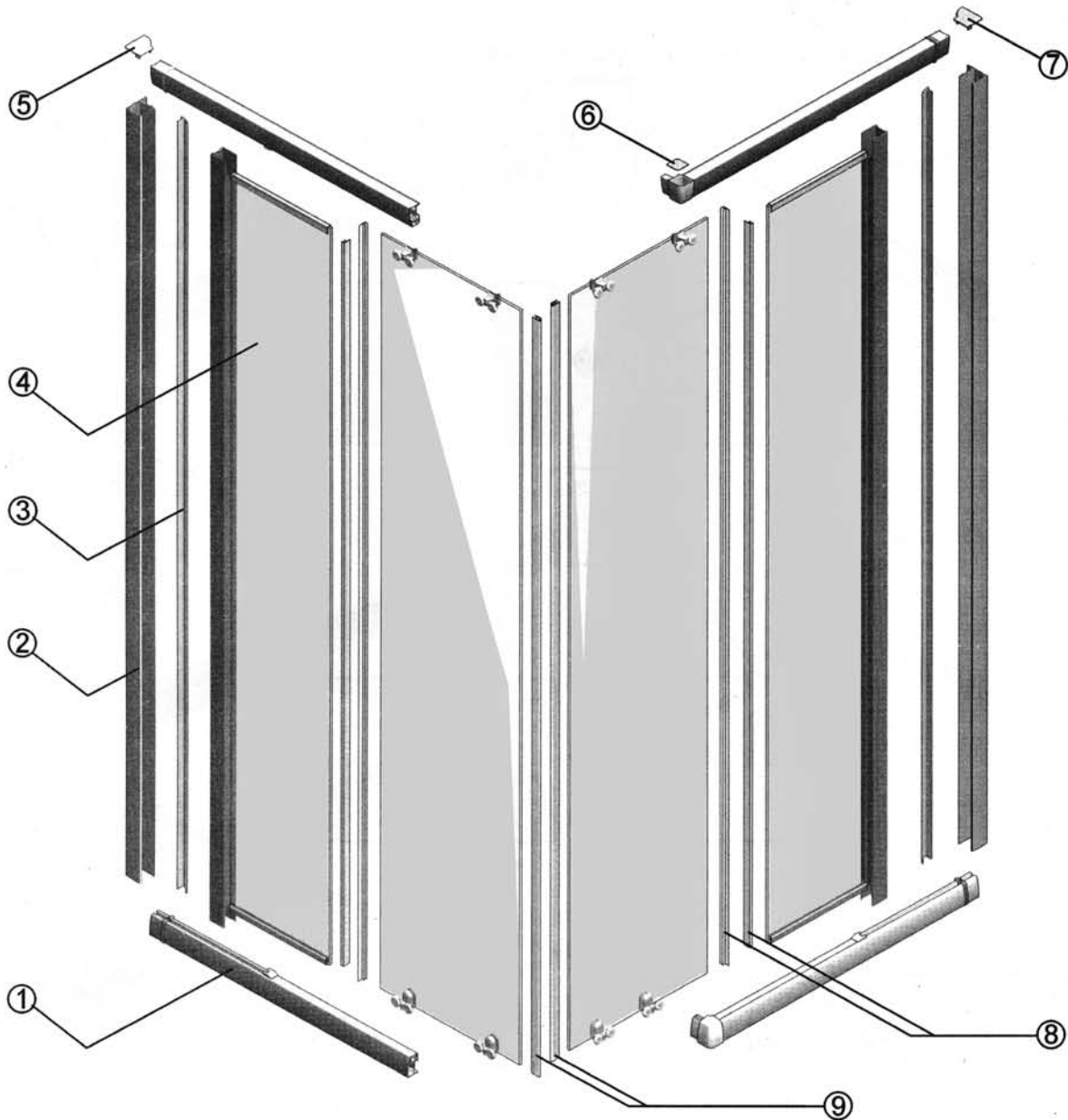

3

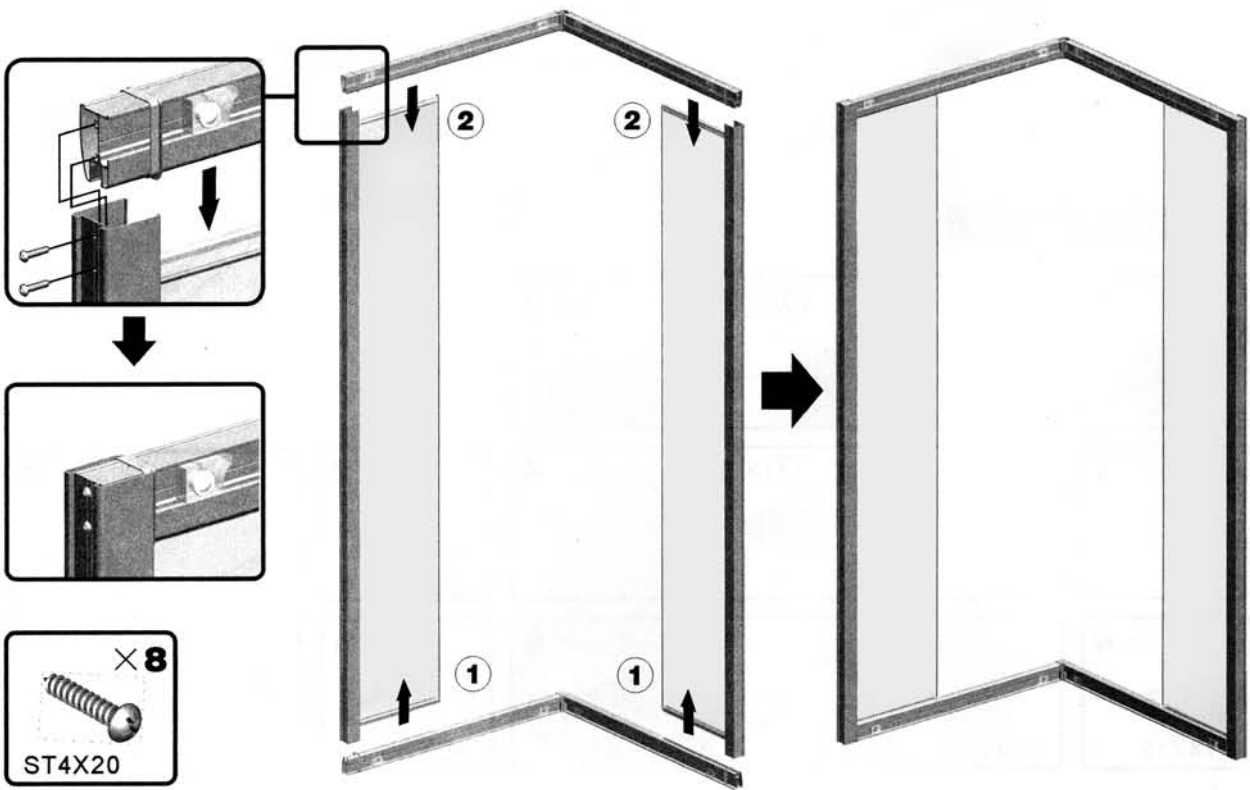
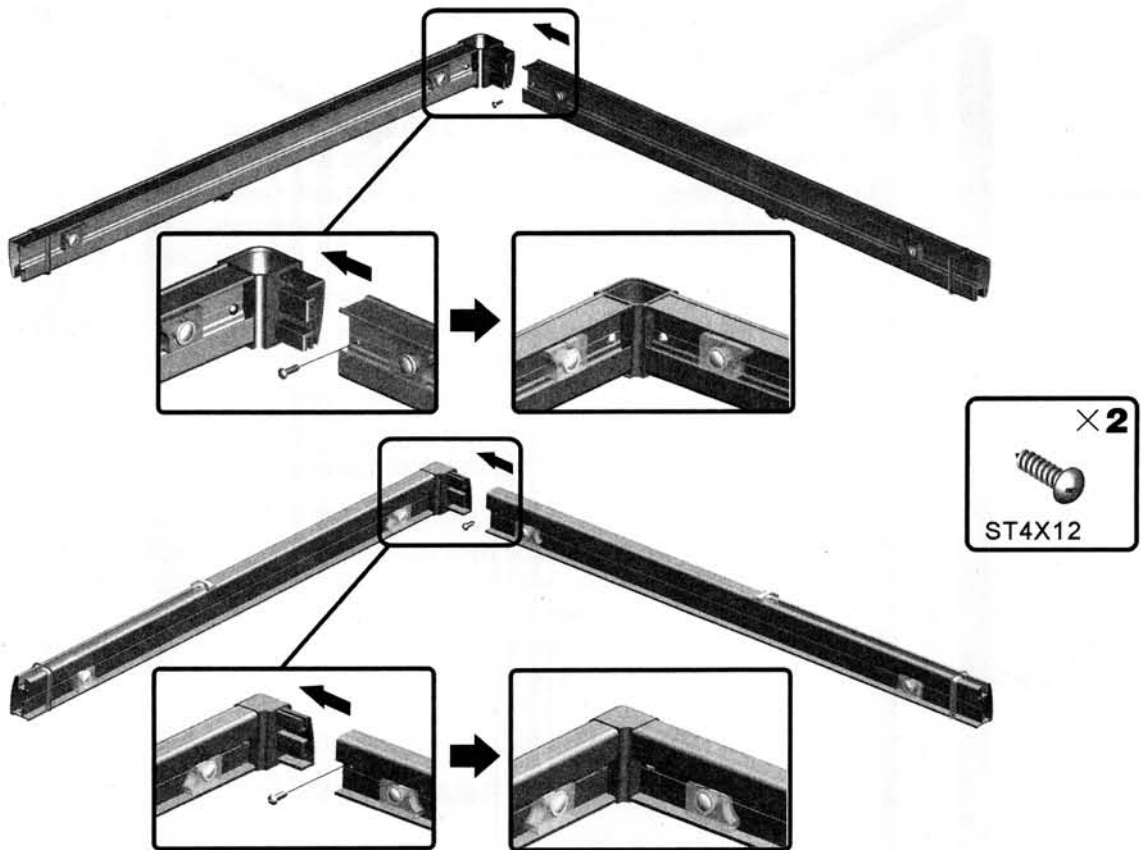

⚠ Upozornenie: k montáži sprchovacieho kúta sú potrebné dve osoby.

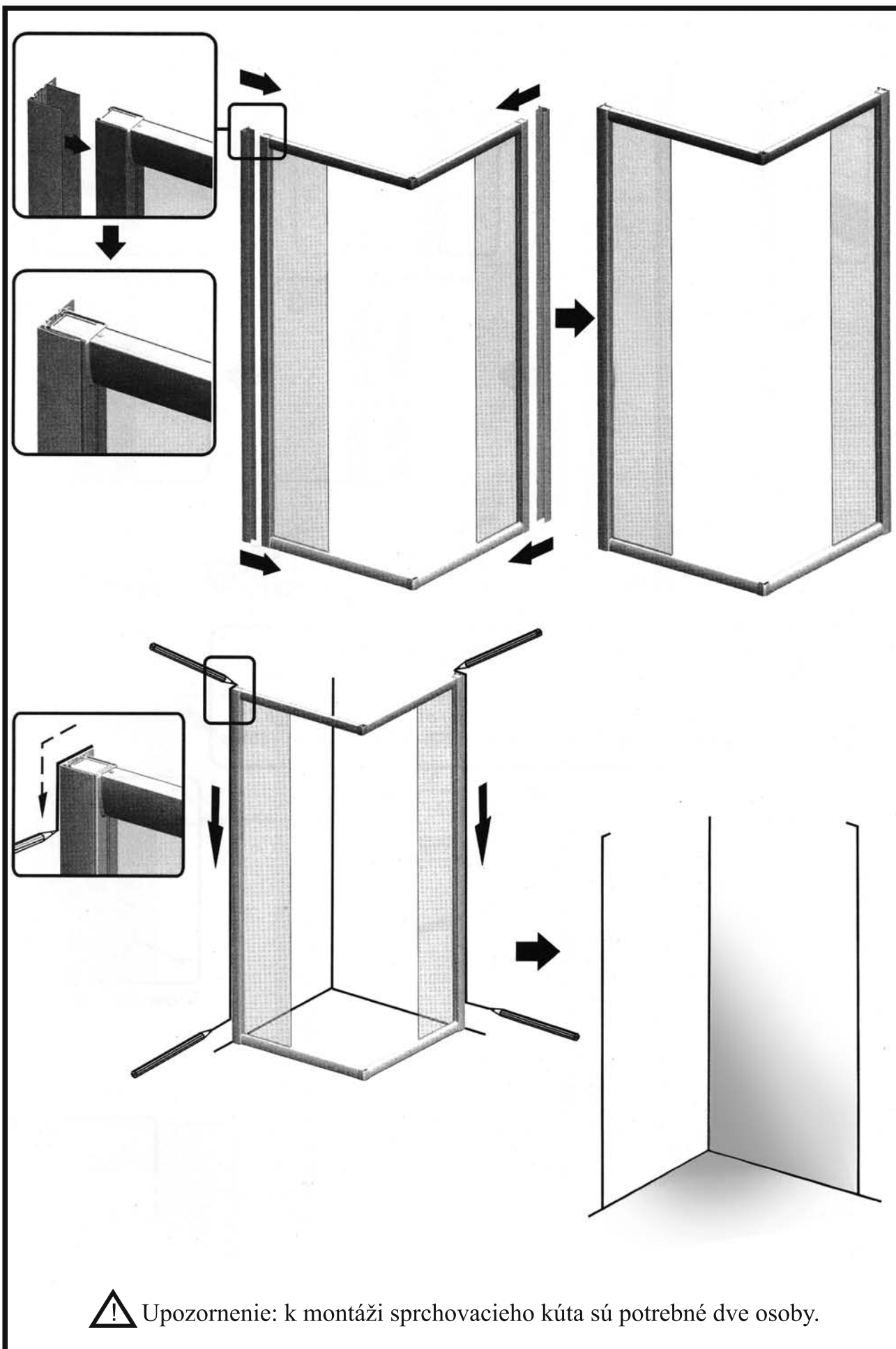

⚠ Upozornenie: k montáži sprchovacieho kúta sú potrebné dve osoby.

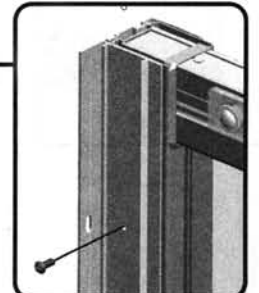
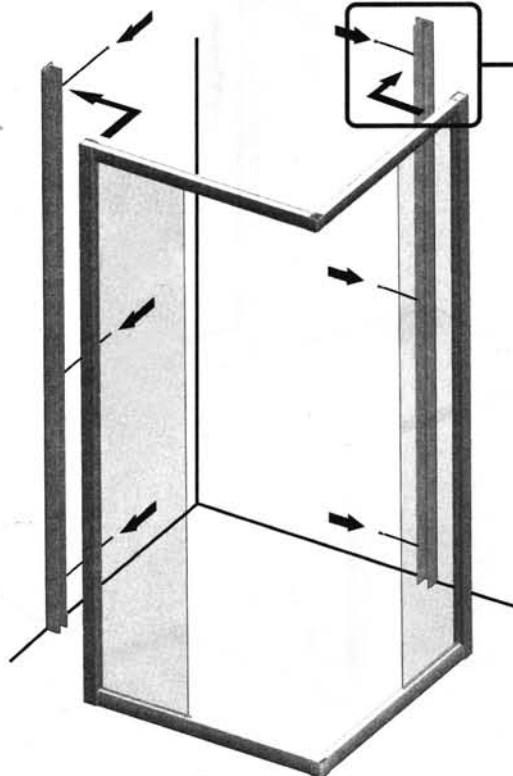
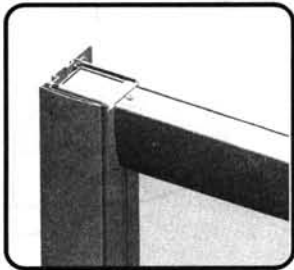
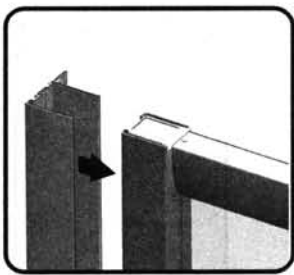
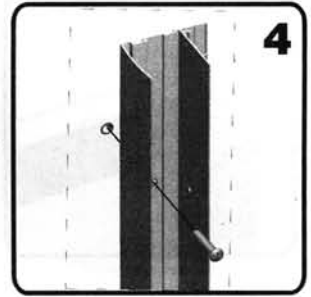
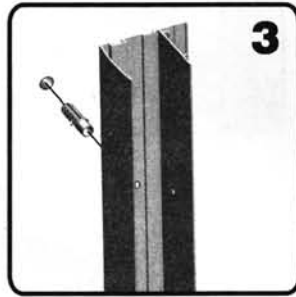
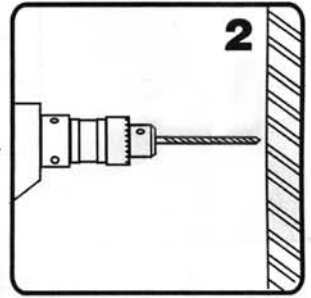
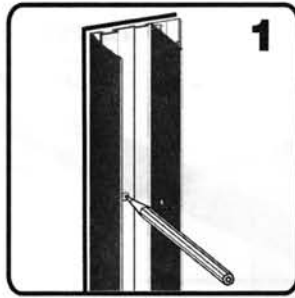
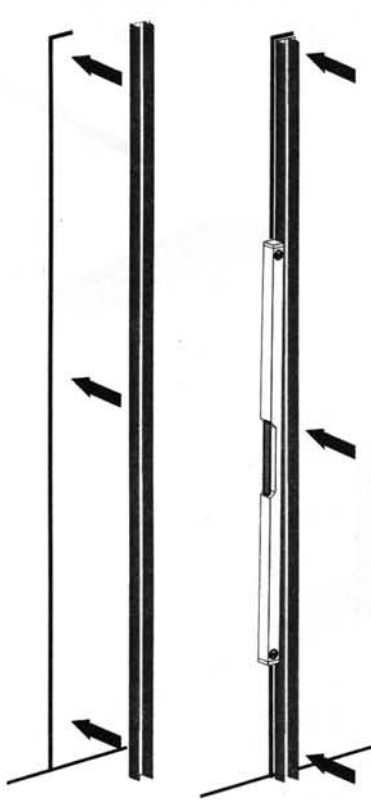

7

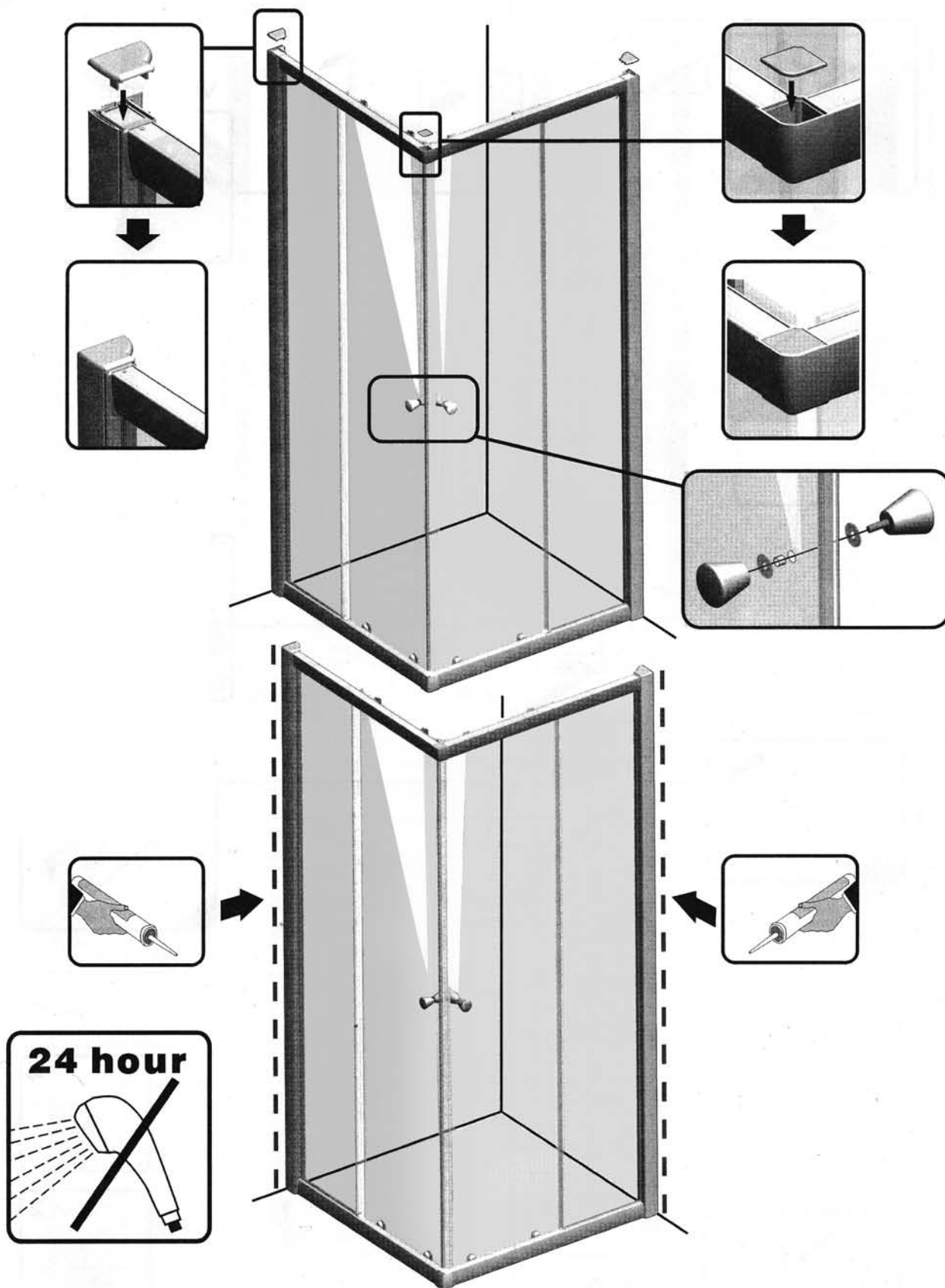

⚠ Upozornenie: k montáži sprchovacieho kúta sú potrebné dve osoby.

ZÁRUČNÝ LIST *Sprchovacie kúty, čelné steny, steny nad vaňu, sprchovacie kabíny*

Vážení zákazník,

pri dodržaní montážneho návodu, správnom používaní a čistení, výrobca poskytuje záruku v trvaní **24 mesiacov** od dátumu predaja.

Záruka sa nevzťahuje na mechanické alebo iné poškodenie, ktoré vzniklo po prevzatí bezchybného výrobku zákazníkom a tiež chyby, vyplývajúce z nedodržania záručných podmienok.

Záručné podmienky sú nasledovné :

- výrobok musí byť namontovaný podľa priloženého návodu na montáž
- výrobok nesmie byť čistený abrazívnymi prostriedkami (prášok, drôtenka a pod.) ani chemicky agresívnymi látkami (žieraviny, kyseliny, riedidlá a pod.) a nesmie ani krátkodobo prísť do kontaktu s týmito látkami

Bez predloženia riadne vyplneného a potvrdeného záručného listu reklamácia nebude uznaná.

Reklamáciu uplatňuje spotrebiteľ bez meškania v predajni, v ktorej výrobok zakúpil. Reklamácia musí byť písomná, musí z nej byť jasné, kedy a ako sa chyba výrobku prejavila a čo spotrebiteľ požaduje.

Kupujúcemu bol výrobok predvedený a odovzdaný v bezchybnom stave spolu s návodom na montáž, bol tiež oboznámený s jeho údržbou a so záručnými podmienkami.

V dňa

.....
Podpis a razítko predajne

ČISTENIE a ÚDRŽBA *Sprchovacie kúty, čelné steny, steny nad vaňu, sprchovacie kabíny*

Vážení zákazník,

ďakujeme Vám za prejavenu dôveru zakúpením nášho výrobku. Pri správnej údržbe a čistení Vám náš výrobok bude slúžiť k plnej spokojnosti.

Pred prvým použitím sprchovacieho kútu (alebo iného modelu, ktorý má vodiace profily), je potrebné nastriekať vodiace profily, po ktorých sa kľžu pohyblivé dvierka, silikónovým olejom (WD 40), pre lepšiu funkčnosť dvierok. Tento úkon je potrebné opakovať vždy, keď budete vidieť, že sa dvierka pri zasúvaní zadrhávajú. Je to spôsobené usadzovaním vodného kameňa. V tomto prípade je nutné dvierka zvesiť z vodiacich profilov a vyčistiť uvedené profily od vodného kameňa. Výrobca zakazuje použitie akýchkoľvek agresívnych prostriedkov na báze kyseliny alebo žieraviny (CILLIT, SAVO ...). Výrobca odporúča prípravok na octovej báze – značky FROSCH. Dvierka zavesíme naspäť a nastriekame profily silikónovým olejom (WD 40). Upozornenie - nevzťahuje sa na výrobky, ktorých dvierka nie sú osadené vo vodiacich profiloch (napr. séria GLASS, LUX ...).

Pravidelné čistenie sklenených alebo plastových výplní vykonajte každý týždeň. Kompletné vyčistenie sprchovacieho kútu (alebo iného modelu) vykonajte každý mesiac, predĺžite tak životnosť výrobku.

Pri čistení sprchovacieho kútu (alebo iného modelu) nepoužívajte abrazívne čistiace prostriedky, kyseliny, žieraviny, agresívne prostriedky ani práškové prípravky, ktoré by mohli poškodiť povrchovú úpravu profilov a sklenenej alebo plastovej výplne. Doporučujeme prípravky na octovej báze (napr. FROSCH), ktoré sú bežne dostupné v obchodoch (BILLA, DM drogerie, TESCO ...)

Ešte raz Vám ďakujeme za prejavenu dôveru a prajeme veľa príjemných chvíľ strávených vo Vašej kúpeľni.

aquatek®

UPOZORNENIE !!!

*Vážený zákazník,
pred montážou sprchovacieho kútu, Vás chceme upozorniť na dôležité úkony,
ktoré treba dodržať:*

- 1. Jednotlivé sklenené diely pokladajte vždy iba na kartón, nie priamo na dlažbu.**
- 2. Pred montážou a počas nej zaobchádzajte opatrne so sklenenými časťami sprchovacieho kútu – pozor sklo !!!**
- 3. Pri montáži dajte pozor, aby sklenené hrany, ktoré nie sú orámované hliníkovými profilmi, neprišli do kontaktu s inými predmetmi ako napr. *dlažba, betón, železo, sklo ...***

Pri nedodržaní horeuvedených úkonov, môže dôjsť k poškodeniu sklenených častí, čo sa prejaví rozbitím skla. Na toto poškodenie sa záruka nevzťahuje. Od prevzatia sprchovacieho kútu sám zákazník zodpovedá za jeho manipulovanie.

AQUATEK spol. s r.o. Topoľčany

Všeobecné informácie:

Zakúpený výrobok ihneď po jeho obdržaní skontrolujeme - možné poškodenie tovaru po prevoze, kompletnosť dielov alebo výrobné vady.

Zistené chyby alebo nekompletnosť výrobku treba okamžite nahlásiť po zakúpení tovaru. Neskôr zistené závady nebudú akceptované.

So zakúpeným tovarom treba zaobchádzať opatrne a so starostlivosťou. Pri preprave a montáži treba dávať pozor na nezarámované hrany skla.

Upozornenie: Bezpečnostné sklo nie je možné opraviť. Pri náraze na nezarámovanú hranu sa sklo rozbije na malé časti.

Montáž sprchovacieho kúta:

Pred začatím montáže si prosím podrobne prečítajte tieto pokyny.

Stena musí byť pevná - murovaná a musí byť v pravom uhle.
Uistite sa, že sprchovacia vanička je osadená správne podľa montážneho návodu.
Vanička nesmie byť zasekaná pod obklad !!! (Vid' montážny návod pre vaničku.)

Osobitnú pozornosť treba venovať múrom, aby pri vŕtaní otvorov nedošlo k poškodeniu skrytého potrubia alebo elektrických káblov.

Pred montážou prosím odstráňte ochrannú fóliu z hliníkových profilov.

Upozornenie: Montáž sprchovacieho kúta nie je jednoduchá a preto sú k montáži potrebné dve osoby.

UPOZORNENIE: Murované steny je nutné obložiť až po podlahu. Ak pri montáži zasekáte vaničku pod obklad, sprchovací kút bude presahovať rozmery vaničky a nebude možné ho namontovať !!!

Na utesnenie sprchovacieho kúta používame sanitárny, transparentný silikónový tmel. Silikónový tmel nanášame iba z vonkajšej strany sprchovacieho kúta.